

 **eltreco**

LEISGER **M15**

Designed & Engineered in Germany

РУКОВОДСТВО ПО ЭКСПЛУАТАЦИИ ВЕЛОГИБРИДА





Уважаемый покупатель!

Благодарим Вас за приобретение велогибрида LEISGER MI5 в компании Eltreco!

Данный экземпляр велогибрида разработан и произведён немецкой компанией Leisger и соответствует самым высоким требованиям к качеству и безопасности.

Однако, для комфортной и безопасной эксплуатации рекомендуем внимательно изучить данное руководство и всегда обращаться к нему в случае возникновения вопросов.



Оглавление

1. ОБЩАЯ ИНФОРМАЦИЯ

- 1.1 БЛАГОДАРНОСТИ
- 1.2 ИСПОЛЬЗОВАНИЕ НАСТОЯЩЕГО РУКОВОДСТВА
- 1.3 ТЕХНИЧЕСКОЕ ОБСЛУЖИВАНИЕ И ТЕХНИЧЕСКАЯ ПОДДЕРЖКА
- 1.4 КАК ВЫБРАТЬ ВЕЛОСИПЕД ПРАВИЛЬНОГО РАЗМЕРА
- 1.5 ДЕТАЛИ И УЗЛЫ ВЕЛОСИПЕДА
- 1.6 ДАЛЬНОСТЬ ПОЕЗДКИ
- 1.7 РЕКОМЕНДАЦИИ ПО ПЕРЕКЛЮЧЕНИЮ СКОРОСТЕЙ

2. ТЕХНИКА БЕЗОПАСНОСТИ

- 2.1 АККУМУЛЯТОР И ЗАРЯДНОЕ УСТРОЙСТВО
- 2.2 ЭКСПЛУАТАЦИЯ ЭЛЕКТРОВЕЛОСИПЕДА
- 2.3 ПЕРЕВОЗКА ВЕЛОСИПЕДА
- 2.4 КЛЮЧИ

3. СБОРКА И РЕГУЛИРОВКА

- 3.1 СБОРКА РУЛЯ И РУЛЕВОЙ КОЛОНКИ
- 3.2 СБОРКА ПЕДАЛЕЙ
- 3.3 ПОЛОЖЕНИЕ СЕДЛА
- 3.4 ВЫСОТА СЕДЛА
- 3.5 РЕГУЛИРОВКА ПОЛОЖЕНИЯ СЕДЛА
- 3.6 ФИКСАЦИЯ АМОРТИЗАЦИОННОЙ ВИЛКИ
- 3.7 ТОРМОЗА
- 3.8 РЕГУЛИРОВКА ПЕРЕКЛЮЧАТЕЛЯ СКОРОСТЕЙ И МЕХАНИЗМА ПЕРЕКЛЮЧЕНИЯ ПЕРЕДАЧ

4. ОБЗОР ЭЛЕКТРООБОРУДОВАНИЯ

- 4.1 ОБЩАЯ ИНФОРМАЦИЯ
- 4.2 АККУМУЛЯТОР И ЗАРЯДНОЕ УСТРОЙСТВО
 - 4.2.1 *Общая информация*
 - 4.2.2 *Общие примечания*
 - 4.2.3 *Установка и удаление аккумулятора*
 - 4.2.4 *Зарядка*
 - 4.2.5 *Эксплуатация*
 - 4.2.6 *Хранение*

5. ДИСПЛЕЙ

- 5.1 ВНЕШНИЙ ВИД
- 5.2 ОБЫЧНАЯ ЭКСПЛУАТАЦИЯ
- 5.3 ТАБЛИЦА КОДОВ ОШИБОК

6. РЕКОМЕНДАЦИИ И ТЕХНИЧЕСКОЕ ОБСЛУЖИВАНИЕ

- 6.1 ОБЩИЕ ТРЕБОВАНИЯ
- 6.2 ГРАФИК ТЕХНИЧЕСКОГО ОБСЛУЖИВАНИЯ
- 6.3 УСТРАНЕНИЕ НЕИСПРАВНОСТЕЙ

7. ТЕХНИЧЕСКИЕ ХАРАКТЕРИСТИКИ

8. ГАРАНТИЯ

1. Общая информация

1.1 Благодарности

Хотим поблагодарить вас за приобретение электровелосипеда компании LEISGER. Добро пожаловать в быстрорастущую семью любителей электровелосипедов. Велосипеды — чрезвычайно практичный и веселый вид транспорта, а электровелосипеды компании LEISGER являются улучшенными версиями этого удивительного изобретения. Велосипеды постоянно совершенствуются, поэтому мы, находясь на передовой развития велосипедостроения, всегда стремимся предлагать что-то новое и захватывающее, вместе с тем сохраняя сам дух велосипеда.

1.2 Использование настоящего руководства

Настоятельно рекомендуем внимательно прочесть настоящее руководство, прежде чем совершить поездку на новом велосипеде. Очень важно не пренебрегать инструкциям по технике безопасности и описаниями деталей и узлов велосипеда, как характерных для обычных велосипедов, так и присущих только электрическим. Так вы сможете лучше разобраться, что такое ваш новый электровелосипед. Это руководство предназначено для того, чтобы вы использовали свой электровелосипед с максимальной пользой, поэтому мы постарались ответить на максимальное количество вопросов, которые у вас могут возникнуть. Прежде чем усесться в седло, внимательно прочтите все разделы руководства.

1.3 Техническое обслуживание и техническая поддержка

Настоящее руководство пользователя дает вам общий обзор вашего нового электровелосипеда и не предоставляет исчерпывающей информации. По вопросам технической поддержки, включая гарантийное обслуживание, техническое обслуживание и ремонт, обращайтесь в компанию Eltreco www.eltreco.ru

1.4 Как выбрать велосипед правильного размера

При выборе высоты нового велосипеда важным параметром является расстояние до рамы — расстояние от вашего паха до верхней трубы рамы, когда вы стоите, перекинув ноги через раму и поставив ступни на землю. Для большинства велосипедов это расстояние должно составлять не менее 1 дюйма (25 мм). Если вы выбираете горный велосипед, рекомендуется увеличить это расстояние не менее чем до 2 дюймов (50 мм). Вы можете попросить продавца помочь вам подобрать велосипед правильной высоты.



Рисунок 1

N = расстояние до рамы

Минимальное: 25 мм для большинства типов велосипедов

50 мм для горных велосипедов

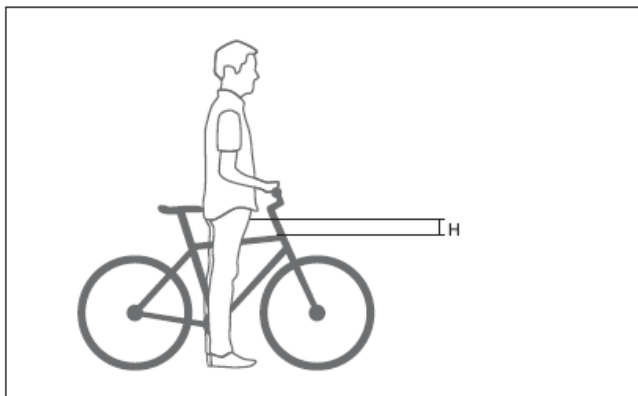
Для некоторых велосипедов, таких как дорожные велосипеды с низкой посадкой, расстояние до рамы измерить нельзя, так как у них может не быть верхней трубы, или же она наклонена слишком низко. При выборе такого велосипеда в расчет принимается высота седельного штыря. Когда подседельный штырь до конца вдвинут в подседельную трубу, вы, сидя в седле, должны без труда доставать до земли.

Регулировка высоты седла обеспечит вам еще больше удобства, сделает поездки проще и лучше. Грузоподъемность велосипеда составляет 110 кг (включая массу велосипеда). Некоторые узлы, например задний багажник, обладают своей грузоподъемностью. Уточните грузоподъемность различных узлов велосипеда у продавца.

1.5 Детали и узлы велосипеда

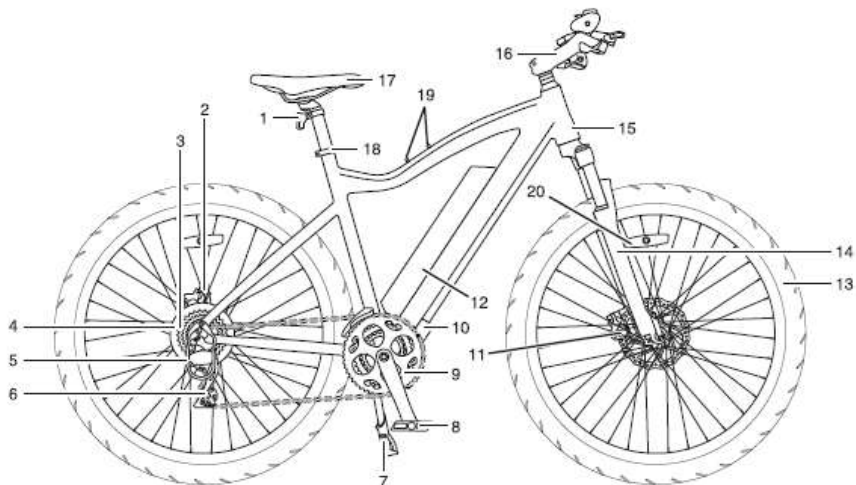

1. Задний отражатель
2. Задний дисковый тормоз
3. Звездочка
4. Двигатель
5. Защитное устройство заднего переключателя передач
6. Задний переключатель передач
7. Подножка
8. Педаль
9. Кривошипная система
10. Контроллер
11. Передний дисковый тормоз
12. Аккумулятор
13. Шина
14. Передняя вилка
15. Номер рамы
16. Рулевая колонка
17. Седло
18. Рычаг быстрого освобождения седла
19. Держатель для бутылки с водой
20. Отражатель на колесе (зависит от страны)

Приспособления на руле

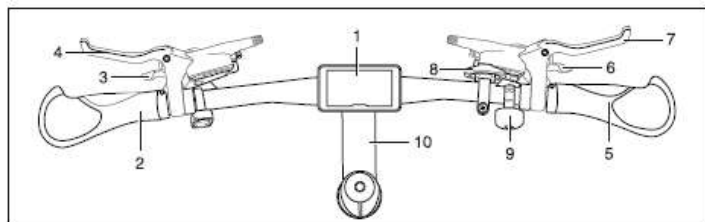

1. Экран
2. Левая рукоять руля
3. 3-скорострой передний переключатель скоростей
4. Рычаг переднего тормоза
5. Правая рукоять руля
6. 8-скорострой задний переключатель скоростей
7. Рычаг заднего тормоза
8. Передний отражатель
9. Клаксон
10. Рулевая колонка

Номер рамы

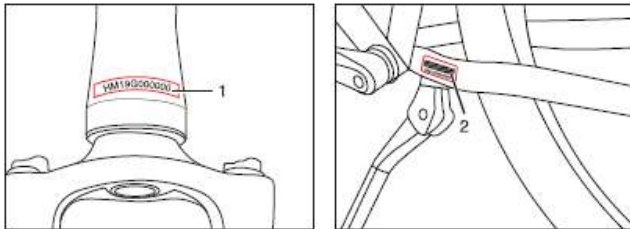

1. Номер рамы (на рулевом стакане)
2. Номер рамы (наклейка)

1.6 Дальность поездки

Дальность поездки при одной зарядке аккумулятора во многом зависит от ряда условий:

- состояние дороги, такое как покрытие и уклон;
- погодные условия, такие как температура и ветер;
- состояние велосипеда, такое как давление в шинах и качество технического обслуживания;
- режим поездки, такой как ускорение, переключение передач и уровень ассистирования двигателем;
- масса велосипедиста и груза;
- количество циклов зарядки и разрядки аккумулятора.

1.7 Рекомендации по переключению скоростей

Чтобы дальность поездки была оптимальной, рекомендуется переключать передачи исходя из скорости. Чтобы плавно тронуться с места и ехать на низкой скорости, лучше всего подходит низкая передача. На больших скоростях лучше использовать высокие передачи. Если при переключении передач вы не будете давить на педали, это обеспечит плавность переключения и увеличит дальность поездки.

- высокая скорость — высокая передача,
- низкая скорость — низкая передача,
- при переключении передач уменьшайте давление на педали.

2. Техника безопасности

2.1 Аккумулятор и зарядное устройство

- Храните аккумулятор и зарядное устройство подальше от источников воды и высокой температуры.
- Не подключайте положительные и отрицательные клеммы.
- Храните аккумулятор вне досягаемости для детей и домашних животных.
- Используйте аккумулятор и зарядное устройство только по назначению и вместе с вашим электровелосипедом.

- Во время зарядки не накрывайте зарядное устройство, не размещайте ничего сверху или рядом с ним.
- Не подвергайте аккумулятор и зарядное устройство ударам (например, не роняйте).
- Если во время зарядки заметите что-то необычное, немедленно прекратите зарядку.

Во время зарядки зарядное устройство сильно нагревается, поэтому располагайте его подальше от аккумулятора.

2.2 Эксплуатация электровелосипеда

Попробуйте все настройки и режимы работы электровелосипеда и посмотрите, к каким результатам это приведет, в безопасной обстановке, где вы полностью контролируете ситуацию, и только затем выезжайте на электровелосипеде на дороги общего пользования. Управление велосипедом с вращением педалями может отличаться в зависимости от установленных настроек.

ВАЖНАЯ ИНФОРМАЦИЯ ПО ТЕХНИКЕ БЕЗОПАСНОСТИ

1. Во время поездок всегда носите шлем. Шлем обязательно должен соответствовать местным правилам дорожного движения и прочим правовым нормам и требованиям.
2. Не подносите руки, ноги, прочие части тела или какие-либо предметы к движущимся частям велосипеда, таким как колеса и цепь, поскольку это может вызвать травму. Не помещайте какие-либо предметы на аккумулятор или двигатель. Не мешайте работе трансмиссии.
3. Носите обувь, которая не соскользнет с ноги и будет плотно прилегать к педалям. Не носите во время поездок на велосипеде сандалий. Не совершайте поездок босиком.
4. Хорошо изучите органы управления велосипедом.
5. Носите яркую хорошо заметную одежду, не слишком свободную, чтобы она не попала в движущиеся части велосипеда или не зацепилась за предметы, расположенные вдоль дороги или велосипедной дорожки.
6. Не совершайте прыжков на велосипеде. Прыжки приводят к невероятной нагрузке на такие компоненты велосипеда, как спицы и педали. Наиболее уязвима к таким нагрузкам, возникающим во время прыжков, передняя вилка. Велосипедисты, совершающие прыжки на велосипеде вопреки предупреждениям, рискуют повредить велосипед и даже получить травму.
7. Следите за скоростью и соразмеряйте ее с условиями поездки. Всегда помните о том, что существует прямая зависимость между скоростью и управляемостью, а также между скоростью и нагрузкой на детали и узлы велосипеда.
8. Всегда соблюдайте правила дорожного движения.
9. Никогда не совершайте поездок, находясь под воздействием алкоголя, лекарств или наркотических веществ.
10. При определенных состояниях здоровья, которые могут препятствовать управлению велосипедом, предварительно проконсультируйтесь с врачом.
11. Никогда не подвергайте себя и окружающих опасности, связанной с беспечной ездой.
12. Помните о том, что тормозное расстояние увеличивается при неблагоприятных дорожных условиях, например, на гравийной дороге или на влажной поверхности.
13. Перед каждой поездкой проверяйте соединение тормозного кабеля. Убедитесь в том, что оба тормоза исправны и находятся в рабочем состоянии.
14. Электрический велосипед предназначен, в основном, для поездок по асфальтированным дорогам и велосипедным дорожкам. Не рекомендуется использовать электровелосипед для поездок по гористой местности с многочисленными подъемами, поскольку он не предназначен для таких подъемов из-за крутящего момента двигателя.

В странах с правосторонним движением обычно передний тормоз управляется левым рычагом тормоза, а задний — правым рычагом. В странах с левосторонним движением, как правило, рычаги управления тормозами располагаются наоборот. В таблице далее приведено несколько примеров.

| Страна | Подключение кабелей тормозов | Страна | Подключение кабелей тормозов |
|------------|---|----------------|---|
| Австрия | Левый рычаг управляет передним тормозом, правый рычаг управляет задним тормозом | Австралия | Левый рычаг управляет задним тормозом, правый рычаг управляет передним тормозом |
| Бразилия | | Индонезия | |
| Канада | | Япония | |
| Дания | | Гонконг | |
| Франция | | Малайзия | |
| Германия | | Новая Зеландия | |
| Италия | | | |
| Нидерланды | | | |
| Португалия | | | |
| Польша | | | |
| Испания | | | |

| | | | |
|-------------|--|----------------|--|
| Южная Корея | | | |
| Швейцария | | Сингапур | |
| Россия | | | |
| США | | Великобритания | |

⚠ ПРЕДУПРЕЖДЕНИЕ:

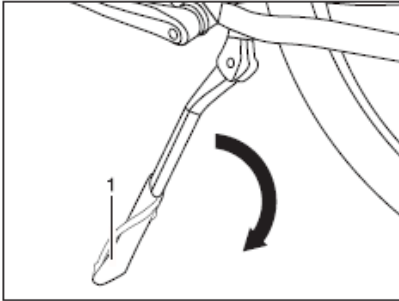

- После длительного использования не касайтесь горячих поверхностей, таких как дисковый тормоз, ротор или поверхность ручного тормоза, которая соприкасается с ободом колеса.
- Когда устанавливаете подножку, всегда убедитесь в том, что она устойчива и упирается в твердую поверхность. Так вы предотвратите падение велосипеда.
- Соблюдайте местные правила дорожного движения и прочие нормативные акты, касающиеся возраста велосипедистов.

Давление в шинах

⚠ ПРЕДУПРЕЖДЕНИЕ:

Давление в шинах проверяйте перед началом каждой поездки или не реже, чем раз в неделю. Проверьте минимальное и максимальное давление, оно обозначено на боковой стороне шины, и всегда следите за тем, чтобы давление поддерживалось в указанном диапазоне. Слишком низкое давление может привести к повреждению колеса или проколу внутренней камеры, в результате чего шина будет спущена. Если давление превышает максимальное рекомендованное давление, шина может слететь с обода, что приведет к повреждению велосипеда и травмированию велосипедиста и людей вокруг.

Чтобы убедиться в том, что давление правильное, воспользуйтесь велосипедным насосом со востренным манометром.

2.3 Перевозка велосипеда

Перевозка в автомобиле

Перед перевозкой велосипеда в автомобиле снимите с него аккумулятор, поскольку сильные повторяющиеся толчки или удары по велосипеду на высокой скорости могут повредить его. Снимите аккумулятор с велосипеда и перевозите его внутри автомобиля.

Перед перевозкой снимите переднее колесо

- Переведите рычаг быстрого освобождения (1) в положение «открыто» и несколькими поворотами ослабьте крепящую ось гайку (2).
- Движением вниз достаньте переднее колесо (3) из передней вилки.

Установка переднего колеса

- Вставьте переднее колесо (3) между ног вилки (4).
- Затяните крепящую ось гайку (2) и переведите рычаг быстрого освобождения (1) в положение «закрыто» (1).
- Рычаг должен быть направлен вверх (и выровнен с вилкой, чтобы не цеплялся), чтобы его закрыть, необходимо приложить изрядное усилие.

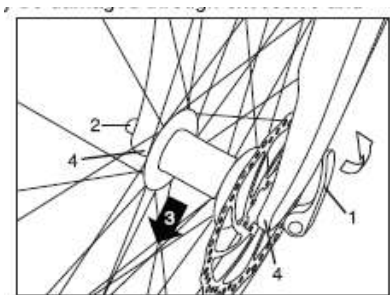

⚠ ПРЕДУПРЕЖДЕНИЕ:

- Во избежание опасности после установки колеса, перед поездкой, проверьте работу тормозов.
- Если рычаг быстрого освобождения будет закрыт не полностью, он с легкостью может открыться сам. От этого колесо отделится от велосипеда, что приведет к серьезному падению и повреждениям. Чтобы удостовериться в том, что колесо тщательно закреплено по месту, рычаг быстрого освобождения следует закрывать, сильно нажимая на него рукой, и перед поездкой необходимо проверить, что он полностью закрыт.

2.4 Ключи

В комплект каждого электровелосипеда входит два ключа от аккумуляторного отсека. Велосипеды с замком обода колеса комплектуются отдельными ключами (в дополнение к ключу от аккумуляторного отсека). Если вы будете заряжать аккумулятор, не снимая его с велосипеда, вы будете не так часто использовать ключ от аккумуляторного отсека. Однако он понадобится для проведения технического обслуживания и ремонта, поэтому помните, где он хранится.

- Всегда имейте хотя бы один запасной ключ.
- Храните запасной ключ (или ключи) в надежном месте: он вам понадобится для проведения технического обслуживания, ремонта и в экстренных случаях.
- Когда привезете велосипед в компанию **ELTRECO** или в представительство компании для проведения технического обслуживания или ремонта, не забудьте взять и ключ.

3. Сборка и регулировка

3.1 Сборка руля и рулевой колонки

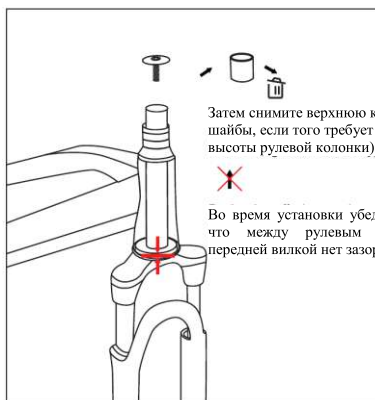
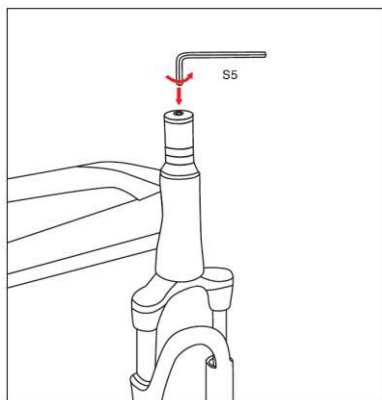

Затем снимите верхнюю крышку (и шайбы, если того требует регулировка высоты рулевой колонки).

Во время установки убедитесь в том, что между рулевым стаканом и передней вилкой нет зазора.

1. Снимите верхний винт штока вилки.
2. Наденьте конусную шайбу, 2 толстые шайбы и 1 тонкую шайбу на выступающую часть штока.

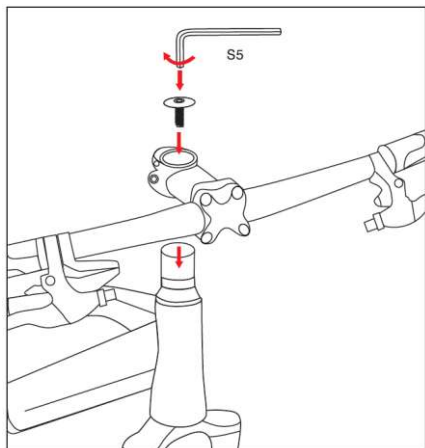

3. Установите руль на рулевую колонку, как показано на рисунке выше, убедившись в том, что ни один из кабелей не перекручен или не натянут лишком туго (возможно, придется повернуть руль). Вставьте верхнюю крышку с винтом в рулевую колонку и затяните винт (в противном случае шариковые подшипники могут быть повреждены), так вы закрепите рулевую колонку.

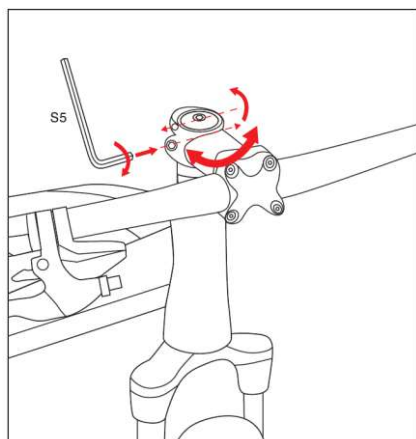

4. Выровняйте руль по вертикали при помощи колесика (возможно, чтобы внести небольшие коррективы, вам потребуется ослабить винт, затянутый на этапе 3), а затем закрепите болты с обеих сторон рулевой колонки.

3.2 Сборка педалей

- Посмотрите на педали: они помечены буквами «R» и «L».
- Буквой «R» помечена правая педаль (если смотреть вперед). Чтобы закрепить ее на кривошипе, вращайте ее по часовой стрелке.
- Буквой «L» помечена левая педаль. Чтобы закрепить ее на кривошипе, вращайте ее против часовой стрелки (если смотреть вперед).



ПРЕДУПРЕЖДЕНИЕ:

Вначале накрутите педали руками, а затем затяните входящим в комплект гаечным ключом.

3.2 Сборка педалей

- Посмотрите на педали: они помечены буквами «R» и «L».
- Буквой «R» помечена правая педаль (если смотреть вперед). Чтобы закрепить ее на кривошипе, вращайте ее по часовой стрелке.
- Буквой «L» помечена левая педаль. Чтобы закрепить ее на кривошипе, вращайте ее против часовой стрелки (если смотреть вперед).



ПРЕДУПРЕЖДЕНИЕ:

Вначале накрутите педали руками, а затем затяните входящим в комплект гаечным ключом.

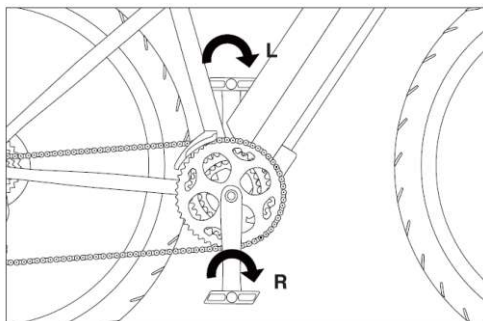
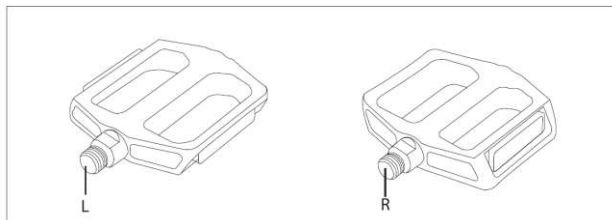

3.3 Положение седла

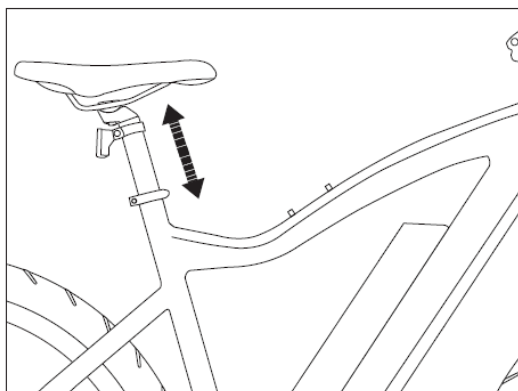

Чтобы поездка была удобной, безопасной и не вызывала усталости, высоту руля и седла следует отрегулировать исходя из роста велосипедиста.

Высота седла правильная, если почти полностью выпрямленная нога ровно стоит на педали, находящейся в крайнем нижнем положении. Пальцы ноги должны спокойно доставать до земли.

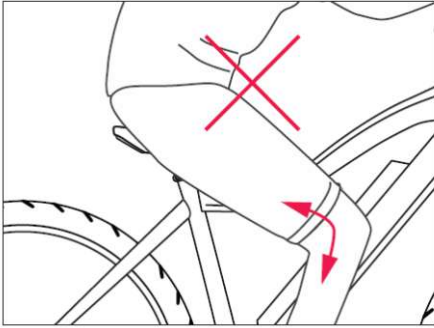

Слишком низко

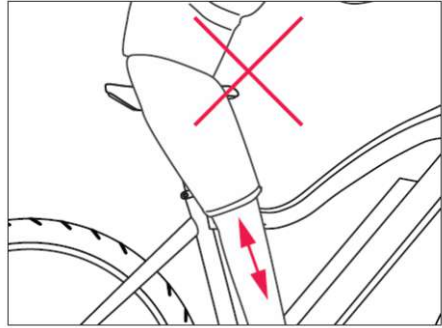

Слишком высоко

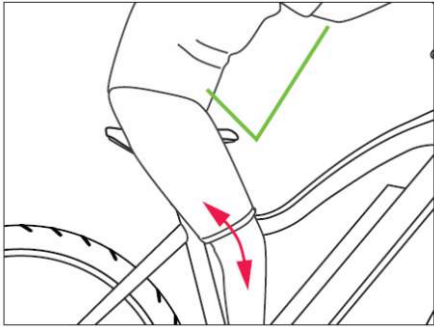

Оптимально

3.4 Высота седла

Во избежание нежелательных движений седла во время поездки, рычаг быстрого освобождения должен быть полностью закрыт.

ПРЕДУПРЕЖДЕНИЕ:

Неправильно закрытый рычаг быстрого освобождения может неожиданно открыться или не удержать седло на месте. Это может привести к тому, что седло резко опустится в подседельной трубке, что может стать причиной падения и серьезной травмы.

На седельном штыре отмечена линия минимальной глубины установки (если она не видна, значит, седло установлено неверно, и это может привести к серьезной травме). Седельный штырь всегда должен быть установлен глубже этой линии (она должна оказаться внутри подседельной трубы).

- Ослабьте рычаг быстрого освобождения в верхней части подседельной трубы, установите надлежащую высоту седла и затяните крепление.

- Усилие зажима можно отрегулировать при помощи болта на рычаге быстрого освобождения.

- Для закрытия рычага быстрого освобождения необходимо применить значительное усилие.

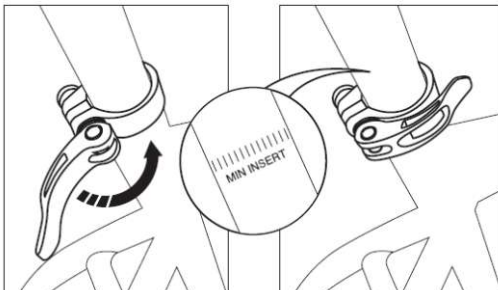

3.5 Регулировка положения седла

Можно регулировать угол наклона седла и двигать его кпереди или кзади.

- Ослабьте винт снизу (4).

- Отрегулируйте наклон седла, нажав на него в передней или задней части.

- Чтобы отрегулировать положение седла исходя из длины рук и тела, передвиньте седло вперед или назад.

- Чтобы закрепить седло, затяните винт (4).

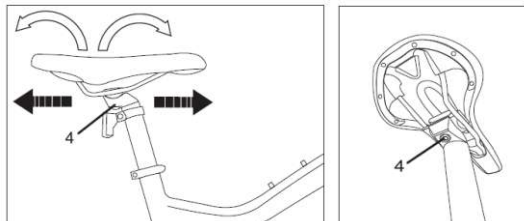

⚠ ПРЕДУПРЕЖДЕНИЕ:

Во избежание дискомфорта при поездке седло должно располагаться как можно горизонтальней.

3.6 Фиксация амортизационной вилки

- Амортизатор фиксируется регулятором (1).

- Поверните регулятор (1) в положение «закрыто».

- Функция фиксации имеется только в моделях, имеющих название слово «плюс».

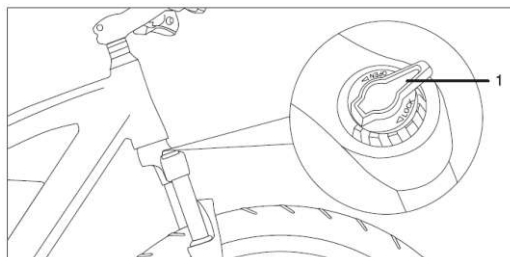

⚠ ПРЕДУПРЕЖДЕНИЕ:

Не вносите больше никаких изменений в амортизационную вилку.

3.7 Тормоза

3.7.1 Общие сведения

В большинстве стран велосипеды спроектированы так, чтобы левый рычаг тормоза управлял передним тормозом. Чтобы это изменить, обратитесь к местному представителю компании-производителя. Помните информацию, приведенную в разделе 2 «Важная информация по технике безопасности».

В случае если ваш велосипед оснащен двумя тормозами, чтобы тормозное расстояние было оптимальным, применяйте оба тормоза одновременно.

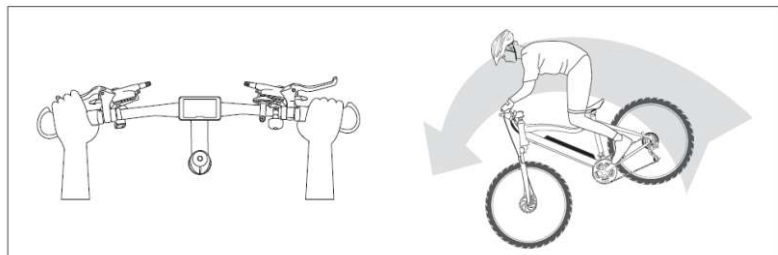

⚠ ПРЕДУПРЕЖДЕНИЕ:

Чрезмерное или неправильное использование переднего тормоза может привести к тому, что заднее колесо оторвется от земли, управляемость велосипедом ухудшится, велосипед даже может опрокинуться вперед вместе с велосипедистом. Это может стать причиной серьезных травм велосипедиста и повреждений велосипеда. Используйте передний тормоз с осторожностью и не пользуйтесь им без заднего тормоза. В идеале оба тормоза следует нажимать одновременно, при этом велосипедист должен отклониться назад, в зависимости от силы нажатия.

3.7.2 Регулировка тормозов

Дисковые тормоза

Не нажимайте рычаг тормоза, если колесо не установлено на раме. В некоторых моделях тормозов зазор между колодками регулируется автоматически, и вы не сможете вставить колесо обратно.

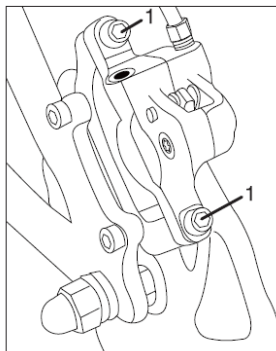

1. Регулировочные винты

Регулировка гидравлических дисковых тормозов

1. Ослабьте два регулировочных винта, но не доставайте их.
2. Медленно вращайте колесо и проверьте расстояние между ротором и тормозными колодками: отрегулируйте положение тормозных колодок так, чтобы ротор не терся об них и располагался чуть ближе к внешней колодке (зазор между ротором и колодкой должен быть достаточным, чтобы не было трения). Убедитесь в том, что ротор и колодки параллельны друг другу. По окончании регулировки затяните винты.

⚠ ПРЕДУПРЕЖДЕНИЕ:

В случае если дисковый ротор искривлен или сломан, вначале замените ротор.

3.8 Регулировка переключателя скоростей и механизма переключения передач

Регулировка переднего механизма переключения передач

Накиньте цепь на самую маленькую звездочку и затяните регулировочный винт на рычаге. Отрегулируйте винт-ограничитель крайнего левого положения в передней части механизма переключения передач так, чтобы он находился на расстоянии в 1,5 мм от цепи. При необходимости вначале можно ослабить кабель, а затем его снова натянуть. Переключитесь на большую звездочку кривошипной системы и самую маленькую звездочку/шестерню блока звездочек или редуктора.

Проверьте, не касается ли внешняя цепь направляющей пластины механизма переключения передач цепи или не слишком ли велико расстояние. В обоих случаях выполните регулировку при помощи винта-ограничителя крайнего правого положения. Расстояние должно составлять от 1 до 1,5 мм. Если расстояние слишком велико, просто отрегулируйте его винтом-ограничителем крайнего правого положения. Выполняйте регулировку обоими винтами до тех пор, пока переключатель скоростей не будет работать плавно.

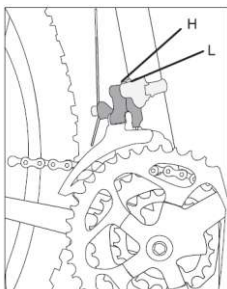

Регулировка заднего механизма переключения передач

Шаг 1: убедитесь в том, что задний механизм переключения передач переключен на самую маленькую звездочку.

Шаг 2: поворачивайте регулятор натяжения до тех пор, пока он не будет поворачиваться туго, чтобы можно было отрегулировать его позже.

Шаг 3: регулируйте по высоте поворотом винта, помеченного «Н», расположенного на механизме переключения передач, чтобы он оказался выровнен с самой маленькой шестерней.

Шаг 4: натяните трос, для этого открутите крепление троса, натяните трос и снова закрутите крепление.

Шаг 5: переместите задний механизм передач на четвертую или пятую шестерню.

Шаг 6: поверните регулятор натяжения так, чтобы звездочка механизма переключения передач оказалась на одной линии с выбранной шестерней. Если у вас задний механизм переключения передач марки Shimano, звездочка должна слегка находить на шестерню. Потренируйтесь, чтобы научиться правильно выполнять все регулировки.

Шаг 7: переместите задний механизм переключения передач к самой большой шестерне.

Шаг 8: отрегулируйте нижнее значение поворотом винта, помеченного «L», чтобы он оказался выровнен с самой большой шестерней.

Шаг 9: отрегулируйте винт натяжения так, чтобы звездочка заднего механизма переключения передач оказалась как можно ближе к самой большой шестерне, при этом не цепляясь.

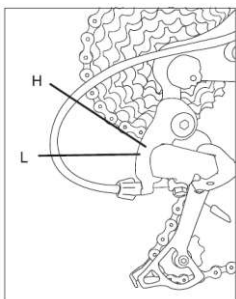

4. Обзор электрооборудования

4.1 Общая информация

Горные электровелосипеды компании **Leisger** оснащены компонентами, которые, работая вместе, обеспечивают плавную езду без усилий, но с хорошей скоростью. Наша система ассистирования при вращении педалей состоит из перечисленных ниже компонентов.

Аккумулятор

Электровелосипеды компании **Leisger** оснащены литий-ионными аккумуляторными батареями максимальной на рынке емкости. Аккумулятор электровелосипеда накапливает до 468 Вт·ч энергии. Аккумуляторная батарея состоит из батарей с высокой энергоемкостью. Более того, в большинстве наших моделей есть встроенный разъем USB, позволяющий во время поездки зарядить сотовый телефон или иное небольшое электронное устройство.

Двигатель серии **Das-Kit**

Наш запатентованный двигатель **Das-Kit X15** считается лучшим на рынке. Он обеспечивает мощность, плавность хода, но при этом на удивление тихо работает. Обладая номинальной мощностью в 250 Вт, он достигает максимального крутящего момента в 55 Н*м (ньютон на метр), а это означает, что для электровелосипеда нет слишком крутого подъема или слишком неровной дороги. Его эксплуатационная гибкость позволяет задействовать кривошипные системы с тремя звездочками, что обеспечивает велосипедисту разнообразие возможностей и уменьшает затраты энергии, как велосипедистом, так и аккумулятором.

Дисплей

Панель управления **Das-Kit** обеспечивает велосипедисту полный контроль над электрической системой, а простые настройки предоставляют всю информацию об электровелосипеде, которая только может понадобиться, простым нажатием кнопки. А вы можете наслаждаться происходящим вокруг. На экране вы найдете следующую информацию:

- индикатор уровня заряда аккумулятора,
- индикатор уровня ассистирования двигателем,
- индикаторы, предоставляющие общую информацию: скорость, расстояние и т.п.

При задействовании тормоза с датчиком торможения (рычаг тормоза, управляющий передним тормозом), встроенные датчики вызывают немедленную остановку двигателя. Задействование заднего тормоза автоматически прекращает ассистирование двигателем в любом случае. Еще один датчик, расположенный в кривошипной системе, также используется для остановки двигателя, когда велосипедист прекращает вращать педали.

На велосипеде можно совершать поездки и без ассистирования электродвигателем. Если установить уровень ассистирования на «0», электровелосипед превратится в обычный велосипед. Вы можете использовать велосипед и при разряженном аккумуляторе.

4.2 Аккумулятор и зарядное устройство

4.2.1 Общая информация

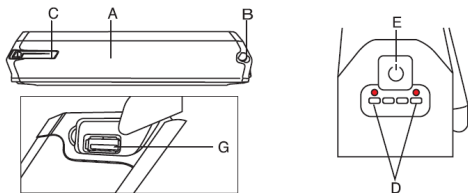

A: аккумулятор

B: зарядное гнездо

C: ручка аккумулятора

D: световой индикатор уровня заряда

E: кнопка уровня заряда

G: разъем USB (выходная мощность: 5 В, 700 мА)



ПРЕДУПРЕЖДЕНИЕ: (наклейка на аккумуляторе)

Перед началом эксплуатации убедитесь в том, что аккумуляторный отсек заперт.



ПРЕДУПРЕЖДЕНИЕ: (наклейка на аккумуляторе)

- Не используйте и не заряжайте аккумулятор при высокой температуре.
- Не замыкайте накоротко положительный (+) и отрицательный (-) контакты аккумулятора.
- Не погружайте аккумулятор в воду или содержащую кислоту жидкость. Предохраняйте аккумулятор от огня и высоких температур.
- Не разбирайте аккумулятор или аккумуляторный отсек.
- Храните аккумулятор в чистом и сухом помещении. Если аккумулятор не используется, заряжайте его в течение двух часов раз в три месяца.
- Заряжайте аккумулятор только при помощи указанного зарядного устройства.

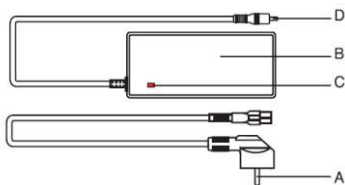

A: разъем для подключения к источнику переменного тока (тип может меняться)

B: зарядное устройство

C: индикатор зарядки

D: разъем для подключения к аккумулятору

4.2.2 Общие примечания

- В случае если во время зарядки аккумулятора вы заметите что-нибудь необычное, например, дым или странный запах, незамедлительно прекратите зарядку. Достаньте аккумулятор и вынесите его из дома, а затем отвезите его в компанию ELTRECO
- В очень редких случаях аккумулятор может воспламениться. НЕ пытайтесь потушить его водой. Используйте песок или другое вещество, препятствующее горению, и немедленно позвоните в пожарную службу.

4.2.3 Установка и удаление аккумулятора

Аккумулятор (1) запирается на замок.

- Откройте аккумуляторный отсек и достаньте аккумулятор за ручку (2).

- Вставьте аккумулятор (1) в раму до упора.

- Достаньте ключ из замка (3).

- Удостоверьтесь в том, что аккумулятор тщательно закреплен.

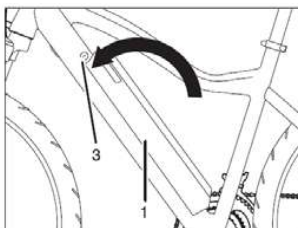
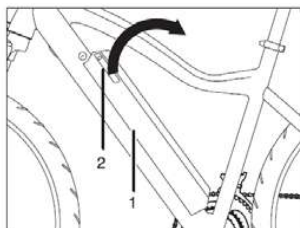

4.2.4 Зарядка

- Если заряжать аккумулятор при температурах ниже 0 °C и выше 60 °C, он зарядится недостаточно, что негативно скажется на его сроке службы.
- В течение зарядки светодиод будет все время гореть красным.
- Когда зарядка будет завершена, светодиод станет зеленым.

Зарядка аккумулятора, снятого с велосипеда

1. Вставьте ключ в замок и откройте аккумуляторный отсек, затем потяните аккумулятор вверх.
2. Достаньте аккумулятор.
3. Подключите зарядное устройство к аккумулятору.
4. Подключите зарядное устройство к источнику переменного тока.
5. Процесс зарядки можно остановить в любое время.
6. Вначале отключите зарядное устройство от источника переменного тока, а затем — от аккумулятора.
7. Верните аккумулятор на место и убедитесь в том, что он расположен ровно.
8. Для этого надавите на верхнюю часть аккумулятора, пока не услышите щелчок.
9. Достаньте ключ из замка.
10. Ваш электровелосипед готов к использованию.

Зарядка аккумулятора, установленного на велосипеде

1. Подключите зарядное устройство к аккумулятору.
2. Подключите зарядное устройство к источнику переменного тока.
3. Процесс зарядки можно остановить в любое время.
4. Вначале отключите зарядное устройство от источника переменного тока, а затем — от аккумулятора.
5. Ваш электровелосипед готов к использованию.

4.2.5 Эксплуатация

Когда заряд аккумулятора снизится до 1 полоски, ассистирование двигателем прекратится. Если к аккумулятору подключены фары, они будут гореть еще около двух часов.

Оставшийся заряд аккумулятора можно посмотреть, нажав на кнопку питания на аккумуляторе, расположенную рядом со светодиодными индикаторами. Во время поездки уровень заряда аккумулятора также можно посмотреть на дисплее, установленном на руле.

Выполняйте полную разрядку аккумулятора (для этого совершайте поездки на электровелосипеде до тех пор, пока аккумулятор полностью не разрядится) через каждые 15 обычных зарядок или раз в три месяца. Это поможет увеличить срок службы аккумулятора. Время зарядки составит около 6 часов. Не заряжайте аккумулятор дольше 14 часов подряд (аккумулятор полностью зарядится намного раньше).

4.2.6 Хранение

В случае если электровелосипед не используется больше одного месяца, аккумулятор лучше всего хранить при следующих условиях:

- Заряженным на 40%–60% от его емкости, заряжать раз в месяц в течение 30 минут.
- Отдельно от велосипеда.
- При температуре от 0 °C до 40 °C.

Неиспользуемый аккумулятор следует проверять раз в месяц, на нем должен мигать хотя бы один светодиод, указывающий оставшийся заряд. При необходимости заряжайте аккумулятор.

Важно заряжать аккумулятор минимум раз в три месяца (в течение одного или двух часов). Невыполнение этого правила может привести к порче аккумулятора и аннулированию гарантии на него.

5. Дисплей

5.1 Внешний вид

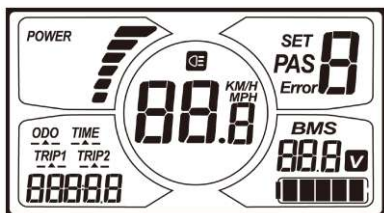

Лучший дисплей. Умный дисплей.

Панель с удобным для просмотра дисплеем с диагональю 10,5 см.
Корпус из анодированного алюминиевого сплава наивысшего качества.
Водонепроницаемая оплетка кабеля из ПММА.
Простота управления благодаря крупным кнопкам.

5.2 Обычная эксплуатация

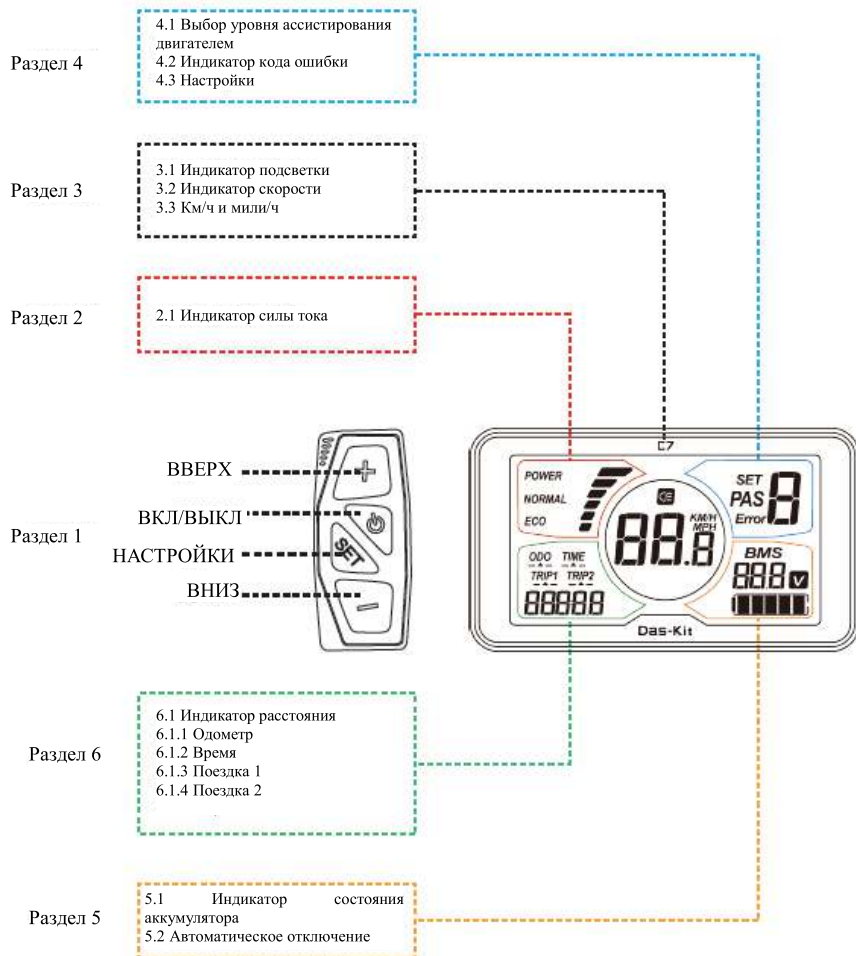

ПОЛНЫЙ ВИД

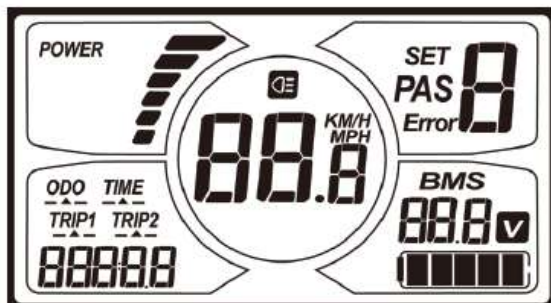

НОРМАЛЬНЫЙ ВИД

При включении дисплея по умолчанию горят индикаторы: режим поездки, поездка 2, уровень ассистирования двигателем и индикатор состояния аккумулятора, как показано на рисунке ниже.

Чтобы изменить отображаемую на дисплее информацию, нажмите «SET» («Настройки»).

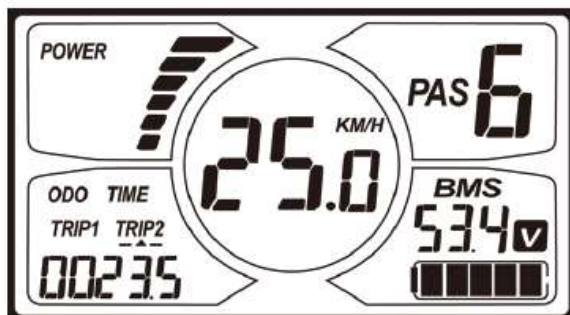

Раздел 1: ON/OFF (ВКЛ/ВЫКЛ)

Нажатие «ON/OFF» («ВКЛ/ВЫКЛ») активирует дисплей. Если при включенном дисплее нажать и удерживать «ON/OFF» питание отключится. Отключенный дисплей не потребляет энергию аккумулятора. Ток потерь не превышает 2мА.

Панель автоматически отключится, если скорость будет составлять 0 км/ч в течение 5 минут.

Раздел 2: Индикатор силы тока

Индикатор силы тока показывает текущий ток разряда контроллера, каждое деление отображает 2А, шесть делений представляют собой ≥ 12 А.

Столбчатая диаграмма отображает выходную мощность двигателя в режиме реального времени. 1 полоска обозначает низкую мощность, заполненная диаграмма — максимальную мощность.

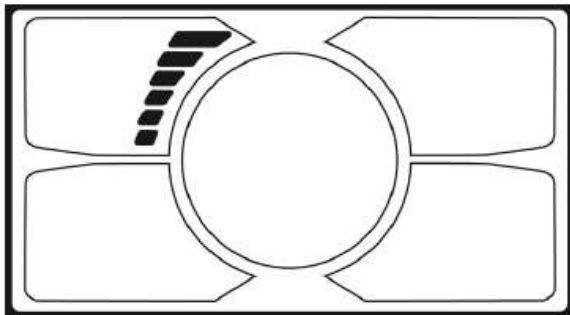

Раздел 3:

3.1 ON/OFF («ВКЛ/ВЫКЛ»)

Нажатие ON/OFF включает подсветку. Повторное нажатие отключает ее.

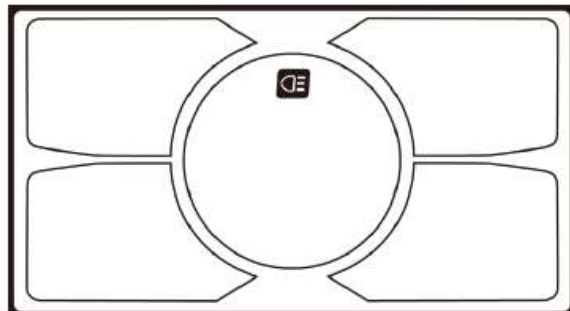

3.2 Индикатор скорости

В центральной зоне отображается текущая скорость движения электровелосипеда. Экран скорости изображен ниже.

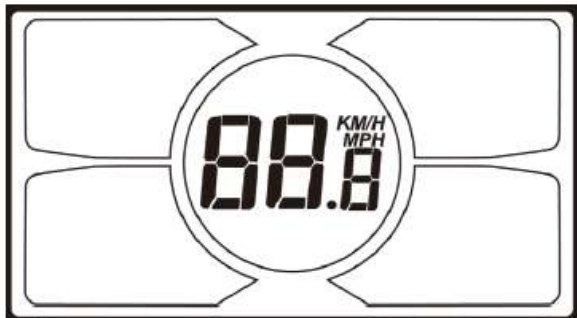

3.3 Км/ч и миль/ч

При выборе единиц измерения — км/ч или миль/ч — на экране будет отображена скорость и расстояние в соответствующих единицах.

Раздел 4

4.1 Выбор уровня ассистирования двигателем

Чтобы изменить уровень ассистирования двигателем и, тем самым, изменить выходную мощность двигателя, нажимайте UP, «ВВЕРХ», (+) или DOWN, «ВНИЗ», (-). По умолчанию установлен уровень ассистирования равный 1, всего же их от 0 до 6. На уровне 0 ассистирования двигателем не происходит.

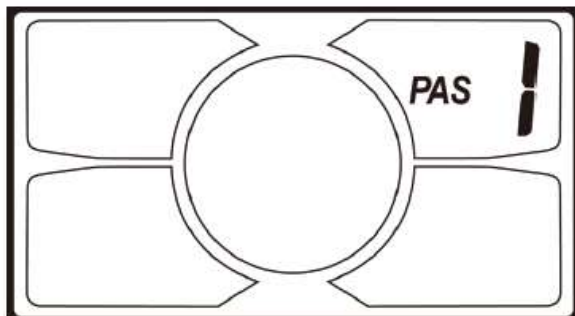

4.2 Индикатор кода ошибки

В случае неисправностей в электронной системе управления дисплей будет мигать с частотой в 1 Гц и автоматически на нем будет отображен код ошибки. Различным неполадкам в системе соответствуют свои коды. Коды ошибок можно посмотреть на последней странице (раздел 5.3).

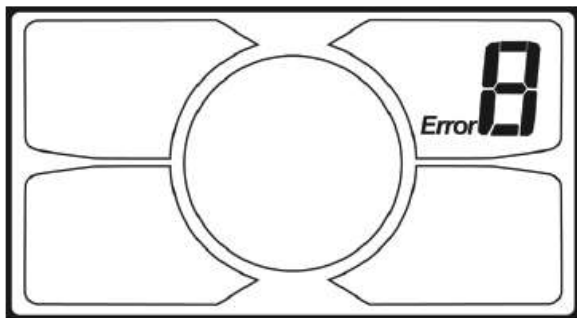

Дисплей не может вернуться в нормальный режим работы до тех пор, пока неисправность не будет устранена. В случае ошибки системы электронные компоненты электровелосипеда работать не будут. Однако велосипед можно будет использовать как обычный, не электрический.

Чтобы увидеть код ошибки, одновременно нажмите и удерживайте ONN/OFF и SET.

4.3 Режим движения со скоростью пешехода

Чтобы войти в режим движения со скоростью пешехода с ассистированием двигателем, нажмите и удерживайте DOWN, «ВНИЗ», (-), в течение 2 секунд. Когда загорится значок AUTO («АВТО»), электровелосипед будет двигаться со скоростью 6 км/ч без вращения педалей. Режим движения со скоростью пешехода отключится, если кнопка не будет нажата.

4.4 Настройки

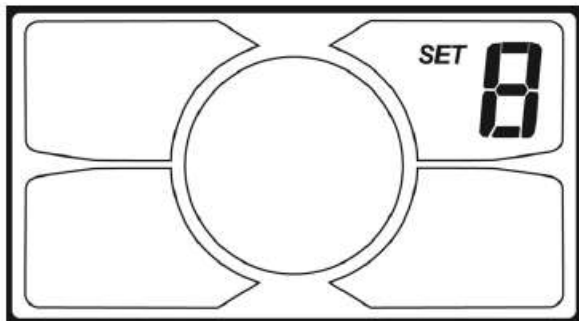

4.4.1 Км/ч и мили/ч

Чтобы войти в режим выбора единиц измерения, нажмите и удерживайте UP, «ВВЕРХ», (+) в течение 8 секунд, затем нажимайте UP (+) или DOWN (-), чтобы выбрать км/ч или мили/ч, затем нажмите SET, чтобы подтвердить настройки и выйти из режима настроек.

4.4.2 Дальность поездки

Чтобы очистить дальность поездки 1, нажмите и удерживайте кнопку SET («Настройка») в течение 2 секунд.

Раздел 5

5.1 Индикатор состояния аккумулятора

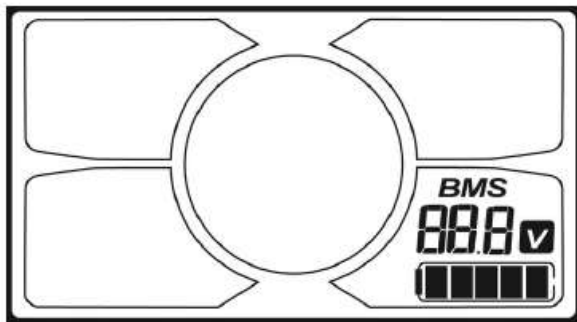

5.1.1 Индикатор остаточной емкости аккумулятора

Индикатор остаточной емкости аккумулятора состоит из пяти делений, каждое из которых соответствует 20% емкости аккумулятора. При полном заряде аккумулятора светятся все пять делений. Если аккумулятор разряжен, экран состояния аккумулятора начнет мигать, указывая на то, что ассистирование двигателем вскоре прекратится, и аккумулятор необходимо перезарядить.

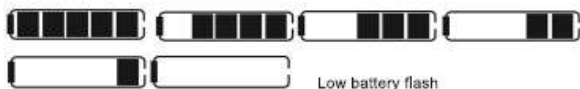

Мигает при низком заряде аккумулятора.

5.1.2 Напряжение аккумулятора

Текущее напряжение аккумулятор отображается над индикатором емкости аккумулятора.

5.2 Энергосберегающий режим

Если скорость поездки будет равна 0 км/ч в течение 5 минут, система, в целях сбережения заряда аккумулятора, автоматически отключит питание.

Раздел 6

6.1 Индикатор расстояния

При включенном дисплее, чтобы выбрать между одометром, временем, режимом поездки 1 и поездки 2, нажмите SET («Настройка»).

6.1.1 Одометр

Одометр (значок ODO) фиксирует расстояние, пройденное с самого начала использования дисплея.

6.1.2 Время

Индикатор времени поездки автоматически сбрасывается при выключении дисплея.

6.1.3 Поездка 1

Показывает расстояние, пройденное за текущую поездку на данный момент.

6.1.4 Поездка 2

В течение 30 секунд после включения дисплея на экране «Поездка 2» отображается расстояние, пройденное за предыдущую поездку. Это значение можно сбросить, чтобы начать записывать данные для текущей поездки.

5.3 Таблица кодов ошибок

Каждый код ошибки соответствует определенной неполадке в системе. Чтобы устранить неисправность, доставьте электровелосипед местному представителю компании-производителя.

| Код ошибки | Описание |
|------------|---|
| 0 | Нормальный режим работы |
| 1 | Токовая погрешность или повреждение МОП (полупроводника) |
| 2 | Ошибка дросселя (обнаруживается после включения) |
| 3 | Обрыв фазы двигателя (двигатель теряет мощность) |
| 4 | Ошибка датчика Холла (электромагнит в неправильном положении) |
| 5 | Ошибка тормоза (обнаруживается после включения) |
| 6 | Недостаточное напряжение |
| 7 | Остановка двигателя |
| 8 | Ошибка обмена данными с контроллером |
| 9 | Ошибка обмена данными с дисплеем |

В случае если у вас остались еще вопросы по работе с дисплеем, обратитесь к представителю компании

5.5.2 Индикатор времени поездки

Функция «время поездки» фиксирует и отображает продолжительность текущей поездки. Индикатор времени поездки автоматически сбрасывается при выключении дисплея.



5.5.3 Максимальная скорость

Функция «максимальная скорость» фиксирует максимальную скорость во время поездки. Этот экран изображен ниже.

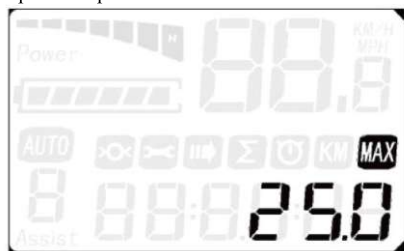

Чтобы индикаторы сменялись автоматически, выберите .

5.6 Индикатор состояния аккумулятора

При полном заряде аккумулятора светятся все шесть делений. Если аккумулятор разряжен, экран состояния аккумулятора начнет мигать, указывая на то, что ассистирование двигателем вскоре прекратится, и аккумулятор необходимо перезарядить.



Мигает при низком заряде аккумулятора.

В случае если у вас остались еще вопросы по работе с дисплеем, обратитесь в компанию Eltreco.

6. Рекомендации и техническое обслуживание

6.1 Общие требования

В электровелосипедах производства компании LEISGER электрические компоненты укрыты металлическими кожухами, поэтому настоятельно не рекомендуется мыть кожухи и детали вокруг них сильной струей воды. Для очистки металлических частей используйте мягкую ткань, смоченную в нейтральном чистящем растворе, а после этого протрите все насухо чистой мягкой тканью.

Не очищайте велосипед струей воды или воздуха под давлением: вода может попасть внутрь электрических компонентов и вызвать неисправности.

Не мойте пластиковые детали чрезмерным количеством воды. Под воздействием воды на внутренних электрических частях может образоваться ржавчина, что приведет к расходу энергии и прочим неисправностям.

Не мойте металлические детали мыльными растворами. Не нейтральные растворы могут вызвать обесцвечивание, искривление, появление царапин и т.д.

Не оставляйте велосипед на улице

Когда вы не пользуетесь велосипедом, храните его там, где он будет защищен от снега, дождя, солнечных лучей и т.п. Снег и дождь могут вызвать появление ржавчины. Ультрафиолетовое излучение солнца может вызвать нежелательное выцветание краски или появление трещин на резиновых и пластиковых деталях велосипеда.

Рекомендованные значения крутящего момента

| | | |
|-----------------------------------|-------------------------|-----------------------|
| Гайки переднего колеса | От 22 до 27 ньютон*метр | От 2,24 до 2,74 кг/м |
| Гайки заднего колеса | От 24 до 29 ньютон*метр | От 2,42 до 2,94 кг/м |
| Седельный стопорный винт | От 12 до 17 ньютон*метр | От 1,22 до 1,73 кг/м |
| Гайка фиксатора седельного штыря | От 15 до 19 ньютон*метр | От 1,52 до 1,94 кг/м |
| Анкерная гайка тормоза | От 7 до 11 ньютон*метр | От 0,71 до 1,12 кг/м |
| Гайка фиксатора руля | От 17 до 19 ньютон*метр | От 1,73 до 1,94 кг/м |
| Гайка расширителя рулевой колонки | От 17 до 19 ньютон*метр | От 1,73 до 1,94 кг/м |
| Гайки шплинта кривошипа | От 9 до 14 ньютон*метр | От 0,91 до 1,42 кг/м. |
| Центральный болт тормоза | От 2 до 17 ньютон*метр | От 0,21 до 1,73 кг/м |

6.2 График технического обслуживания

Чтобы поддерживать оптимальное рабочее состояния электровелосипеда LEISGER и чтобы получать удовольствие от поездок на нем, настоятельно рекомендуется придерживаться данного графика технического обслуживания. Тщательно изучите его и превратите выполнение технического обслуживания в свою привычку.

| Техническое обслуживание | Перед каждой поездкой | Еженедельно | Ежемесячно | Каждые 6 месяцев | Ежегодно |
|---|-----------------------|-------------|------------|------------------|----------|
| Давление в шинах | x | | | | |
| Состояние шин | x | | | | |
| Визуальный осмотр | x | | | | |
| Сила давления на рычаг тормоза | x | | | | |
| Рычаги быстрого высвобождения | x | | | | |
| Положение руля | x | | | | |
| Положение седла | x | | | | |
| Закрывает ли замок аккумуляторного отсека | x | | | | |
| Проверка состояния колес | x | | | | |
| Осмотр состояния рамы (включая швы на предмет трещин) | | x | | | |
| Очистка и смазка цепи | | x | | | |
| Проверка тормозных колодок | | x | | | |

| Техническое обслуживание | Перед каждой поездкой | Еженедельно | Ежемесячно | Каждые 6 месяцев | Ежегодно |
|--|-----------------------|-------------|------------|------------------|----------|
| Смазка вилки | | | x | | |
| Смазка тормозов и кабелей | | | x | | |
| Смазка складного механизма | | | x | | |
| Проверка всех винтов и крутящего момента при их закрутке | | | x | | |
| Очистка велосипеда | | | x | | |
| Зарядка аккумулятора | | | x | | |
| Проверка спиц колеса | | | x | | |
| Проверка состояния ободьев колес | | | x | | |
| Осмотр седла, направляющих и креплений | | | x | | |
| Смазка подшипников педалей консистентной смазкой | | | | x | |
| Проверка подшипников колес | | | | x | |
| Проверка подшипников руля | | | | x | |
| Проверка подшипников каретки | | | | x | |
| Замена тормозных колодок | | | | | x |
| Замена тормозных тросов (в зависимости от изношенности) | | | | | x |
| Замена шин (в зависимости от изношенности) | | | | | x |



ПРЕДУПРЕЖДЕНИЕ:

Как и все механические устройства, оснащенные электродвигателем велосипеды (электровелосипеды), подвержены износу и высоким нагрузкам. Различные материалы и узлы реагируют на износ, нагрузки или усталость материалов по-разному. Если заложенный конструктивно срок службы узла превышен, он может неожиданно сломаться, что может привести к травмированию велосипедиста. Разного рода трещины, царапины или изменение цвета в наиболее подверженных нагрузкам областях указывают на то, что срок службы данного узла подошел к концу, и его необходимо заменить.

6.3 Устранение неисправностей

Как узнать, сколько заряда осталось в аккумуляторе, если он не подключен к велосипеду?

Нажмите кнопку питания на аккумуляторе, загорится светодиод, указывающий оставшуюся емкость аккумулятора.

Как проверить емкость аккумулятора?

Обратитесь в компанию Eltreco по вопросу возврата аккумулятора на проверку. Если проверка покажет более 85% емкости (в течение года с даты покупки), вы должны будете оплатить стоимость услуги замера емкости. Если проверка, проведенная в течение гарантийного периода, покажет, что емкость аккумулятора ниже заявленной, аккумулятор будет заменен.

Что случится, если энергия аккумулятора закончится во время поездки на электровелосипеде?

Ассистирование двигателем прекратится, когда на индикаторе зарядки аккумулятора останется только I полоска. На электровелосипеде можно будет ехать как на обычном велосипеде, вращая педали.

Нужно ли всегда полностью разряжать аккумулятор перед зарядкой?

Нет необходимости каждый раз полностью разряжать аккумулятор. Рекомендуется выполнять полную разрядку раз в 2-3 месяца.

Что делать, если обод выгнулся или спицы все время разбалтываются?

Отнесите велосипед квалифицированному мастеру по колесам или в мастерскую. Возможно, понадобится всего лишь отрегулировать натяжение спиц.

Дисплей включается, но двигатель — нет. Что делать?

Проверьте разъем провода, идущего от двигателя к контроллеру. Это весьма жесткое соединение и оно не будет работать, если разъем не будет вставлен до конца. Иногда, если провод от двигателя натянут, поворот рукоятей руля может стать причиной того, что разъем выскочит из гнезда.

Дисплей не включится, если зарядное устройство подключено к аккумулятору. Это так?

Посмотрите код ошибки в руководстве пользователя к дисплею и при необходимости сообщите его в сервисный центр.

Двигатели других производителей издают несколько другой звук. Как так?

Конструкция двигателей компании Leisger отличается от конструкции двигателей других производителей. В результате частота их работы чуть больше и крутящий момент лучше.

В случае если у вас возникли еще вопросы, обращайтесь к нам по электронной почте info@eltreco.ru.

6.4 Внесение несанкционированных изменений и рекомендации

| Категория 1 | Категория 2 | Категория 3 | Категория 4 |
|--|---|--|--|
| Детали и узлы, подлежащие замене только после утверждения замены производителем велосипеда или поставщика электрической системы. | Детали и узлы, подлежащие замене только после утверждения замены производителем велосипеда. | Детали и узлы, подлежащие замене только после утверждения замены производителем велосипеда, детали или узла. | Детали и узлы, подлежащие замене без утверждения замены. |
| Двигатель | Рама | Кривошипы | Рулевая колонка |
| Датчики | Вилка (включая подвеску) | Колесо без мотор-колеса | Педали (той же ширины, что и оригинальные) |
| Контроллер | Мотор-колесо | Цепь или ремень (той же ширины, что и оригинальные) | Механизмы переключения передач |
| Электрические провода | Тормозная система | Обод | Переключатели скоростей |
| Органы управления на руле | Тормозная колодка | Шины (только согласно оригинальным техническим характеристикам ETRTO) | Внутренние и внешние тросы переключателей скоростей |
| Дисплей | Багажник | Тросы механических или гидравлических тормозов | Звездочки и звездочки ременного привода |
| Аккумулятор | Каретка | Тормозная система (для барабанных, дисковых и роллерных тормозов) | Редуктор со звездочками или шестернями (если звездочки и шестерни такие же, как в оригинальном узле) |
| Зарядное устройство для аккумулятора | | Руль и рулевая колонка (без внесения изменений в руль и рулевую колонку) | Кожух цепной передачи |
| | | Седло и седельный штырь (максимальное отклонение от оригинальных параметров не должно превышать 20 мм) | Брызговики (только такого же размера, что и оригинальные и размещенные на расстоянии не менее чем в 10 мм от шины) |
| | | Передняя фара | Спицы |
| | | | Камера |
| | | | Динамо-машина |
| | | | Передняя фара и |

| | | | |
|--|--|--|---|
| | | | передний светоотражатель |
| | | | Задняя фара и задний светоотражатель |
| | | | Светоотражатели на колесах |
| | | | Подножка |
| | | | Рукоятки руля (только с винтовым креплением) |



ПРЕДУПРЕЖДЕНИЕ:

Внесение изменений в любую деталь или узел вашего велосипеда, например, вилку или раму, может привести к тому, что использование этой детали, узла или всего велосипеда станет небезопасным. Плохо установленная или измененная деталь может увеличить нагрузку на другие детали и узлы, значительно увеличив вероятность их поломки. Внесение изменений также может значительно повлиять на управляемость велосипеда, что приведет к потере управления, падению и серьезным травмам. Не добавляйте, не удаляйте и не изменяйте какие-либо детали и узлы велосипеда без предварительной консультации с обученным мастером по ремонту велосипедов. Рекомендуется перед внесением каких-либо изменений проконсультироваться с сотрудниками компании NCM, чтобы подтвердить их безопасность и совместимость с конструкцией велосипеда.

7. Технические характеристики

| Деталь/узел | 27.5" 48V | 29" 48V |
|---|---|---|
| Двигатель | Das-Kit X15, заднеприводной двигатель, 48 В, 250 Вт | Das-Kit X15, заднеприводной двигатель, 48 В, 250 Вт |
| Аккумулятор | I5-4816P, 48 В, 16 ампер-час, 768 ватт-час, с разъемом USB | I5-4816P, 48 В, 16 ампер-час, 768 ватт-час, с разъемом USB |
| Дисплей | Das-Kit, C7, жидкокристаллический, 6 уровней | Das-Kit, C7, жидкокристаллический, 6 уровней |
| Передняя вилка | Suntour, XCM-HLO-27,5 дюймов, с гидравлической подвеской и системой креплений | Suntour, XCM-HLO-29 дюймов, с гидравлической подвеской и системой креплений |
| Кривошипная система | Shimano, Acera M361, 28/38/48Т | Shimano, Acera M361, 28/38/48Т |
| Рычаг тормоза | Tektro, HD-E350, гидравлический рычаг тормоза с датчиками торможения | Tektro, HD-E350, гидравлический рычаг тормоза с датчиками торможения |
| Тормоз | Передний/ задний: HD-E350, Tektro, гидравлические дисковые тормоза | Передний/ задний: HD-E350, Tektro, гидравлические дисковые тормоза |
| Передний механизм переключения передач | Shimano, Altus, FD-M310, 3-скоростной | Shimano, Altus, FD-M310, 3-скоростной |
| Задний механизм переключения передач | Shimano, Altus, RD-M360, 8-скоростной | Shimano, Altus, RD-M360, 8-скоростной |
| Звездочка | 8-скоростная, 11-32-зубцовая | 8-скоростная, 11-32-зубцовая |
| Шины | Schwalbe, Smasrt Sam, 27,5*2,25 дюйма (70*5,7 см) | Schwalbe, Smasrt Sam, 29*2,25 дюйма (73,66*5,7 см) |
| Максимальная нагрузка (включая велосипед) | 125 кг | 125 кг |
| Максимальная скорость | 25 км/ч (15,5 миль/ч) | 25 км/ч (15,5 миль/ч) |

Для того чтобы максимально выполнять пожелания клиентов, компания Leisger оставляет за собой право изменять технические характеристики продукции в любое время, без предупреждения. За помощью обращайтесь к авторизованному представителю.

8. ГАРАНТИЙНЫЙ ТАЛОН

Бесплатное гарантийное обслуживание распространяется на Товар, проданный на территории России через официальные каналы дистрибуции.

Гарантийное обслуживание означает ремонт или замену деталей, а также Товара в течение всего гарантийного срока, которое производится сервисным центром **ELTRECO**, расположенным в г. Москва, в случае возникновения неисправности Товара, произошедшей по вине производителя или в случае выявления недостатков, связанных с дефектами материала и производства.

Решение о ремонте, замене деталей или Товара принимается Сервисным Центром (далее - СЦ) **ELTRECO**.

1. ГАРАНТИЙНЫЙ СРОК на Товар, при исполнении обязательного условия гарантии, составляет 1 (один) год с даты продажи Товара.

2. ОБЯЗАТЕЛЬНЫМ УСЛОВИЕМ ГАРАНТИИ является своевременное проведение технического обслуживания батареи (АКБ), через три месяца после покупки в СЦ ELTRECO или у дилеров, а так же использование техники при температурных режимах окружающей среды от +5°C до +40°C и уровне влажности не более 80%.

3. УСЛОВИЯ ХРАНЕНИЯ И ЭКСПЛУАТАЦИИ:

Запрещено хранить агрегат на улице, эксплуатировать под дождем, мыть мойками высокого давления, эксплуатировать зимой, перегружать, прыгать на технике с бордюров и возвышенностей. На складных рамах необходимо подтягивать, регулировать механизм фиксации рамы, каждые 50км.

4. ГАРАНТИЙНОЕ И СЕРВИСНОЕ ОБСЛУЖИВАНИЕ осуществляется сервисным центром ELTRECO

адрес: г. Москва, ул. Складочная, д.1, стр.5.

Тел. +7 (495) 374 87 92, e-mail: service@eltreco.ru

5. ГАРАНТИЙНОЕ ОБСЛУЖИВАНИЕ ОСУЩЕСТВЛЯЕТСЯ:

только при предъявлении Покупателем правильно заполненного гарантийного талона, с указанием даты продажи Товара, с подписью Покупателя и Продавца и печатью Продавца.

6. ГАРАНТИЯ РАСПРОСТРАНЯЕТСЯ НА:

детали и агрегаты транспортного средства, если они имеют дефекты производства по вине производителя, за исключением деталей и агрегатов, подверженных естественному износу, в соответствии с разделом седьмым.

7. ГАРАНТИЯ НЕ РАСПРОСТРАНЯЕТСЯ НА:

- Части и агрегаты, подверженные естественному износу, а именно: детали облицовки и элементы освещения, пластиковые детали, изнашивающиеся детали (фрикционы, ремень, цепь, пружины, шестерни редуктора, педали, шатуны, приводные и ведомы звезды, обода, спицы, ручки тормозов); периодически заменяемые детали тормозной системы (колодки, тормозные троса, тормозные диски, фитинги, тормозные супорта), а так же на зарядные устройства; расходные материалы (лампы, предохранители, покрышки, камеры, подшипники, амортизаторы любых типов, в том числе пневмоамортизаторы, амортизационные вилки); прочие элементы управления, вышедшие из строя вследствие падения.
- Батареи (АКБ) в случае хранения и использования агрегата при температурах ниже +5С и выше +40°С; хранения батарей в разряженном виде, без ежемесячной подзарядки; систематического глубокого разряда батареи; наличия механических повреждений; использования агрегата в целях проката.
- Повреждения в результате управления транспортным средством с нарушением правил руководства по эксплуатации, перегрузке транспортного средства.
- Повреждение транспортного средства в результате дорожно-транспортного происшествия.
- Повреждения, вызванные внешними причинами, такие как повреждения лакокрасочных поверхностей, вызванных попаданием химикатов и других средств, повреждения в результате неаккуратного обращения.
- Повреждения, вызванные обстоятельствами непреодолимой силы, а именно: снег, град, ураган, пожар, наводнение, и другие стихийные бедствия природного характера.
- Повреждения транспортного средства третьими лицами (транспортными компаниями, физическими и юридическими лицами).
- Регулировочные работы.
- Вы можете быть сняты с гарантии при наличии следов падения, при обнаружении следов воды в моторе, батарее (АКБ), в контроллере.
- Технику в том случае, если Вы ее получили в разобранном виде, без предпродажной подготовки.
- На складные рамы в том случае, если механизм фиксации не регулировался, не протягивался.

8. ПРОДАВЕЦ не несет ответственности за убытки, непредвиденные расходы, а также ущерб, нанесенный третьим лицам, возникшие вследствие несоблюдения Покупателем требований правил инструкции по эксплуатации Товара.

9. ДАННЫЙ ТОВАР НАДЛЕЖАЩЕГО КАЧЕСТВА не подлежит возврату или обмену в соответствии с Постановлением Правительства РФ №55 от 19.01.1998 г.

С условиями гарантии Покупатель ознакомлен надлежащим образом, к техническому и внешнему состоянию Товара претензий не имеет, все возникшие у Покупателя вопросы ему полностью разъяснены, Покупатель, не имеет каких-либо заблуждений относительно содержания условий гарантии на Товар.

10. ПРИ ТРАНСПОРТИРОВКЕ ТОВАРА в Сервисный центр с помощью привлечения транспортной компании, Покупатель обязан соблюсти следующие требования:

1. Транспортировать Товар только автомобильным транспортом.
2. При транспортировке Товар должен находиться в собранном виде с обрешеткой.
3. К Товару должны быть приложены заказ-наряд, с обязательным заполнением всех граф данной формы, копия гарантийного талона, копия чека.

| Название и марка техники | Серийный номер рамы |
|--------------------------|---------------------|
| | |

Покупатель

_____/_____/_____
Подпись / Ф.И.О.

Дата покупки _____

Место покупки _____

Продавец _____

Продавец _____/_____
Подпись / М.П.

Обращаем Ваше внимание, что такие параметры, как: комплект поставки, габариты, описание, технические характеристики, внешний вид, страна производства и цвет товара могут быть изменены производителем без каких-либо предупреждений.



eltreco.ru

+7 (495) 374-87-89